

Przełącznik 3-pozycyjny Ø19 SILVER [LAS1-AGQ-22X/31/N] ONPOW



Cena od: 44,00 PLN

Opis słownikowy

Kolor	Srebrny
Kolor podświetlenia	[B] Niebieski, [G] Zielony, [NO] Brak, [O] Pomarańczowy, [R] Czerwony, [W] Biały
Materiał	Mosiądz
Pokrycie	Nikiel [Ni]
Producent	ONPOW
Średnica	19mm

Opis produktu

Przy lutowaniu przełącznika należy uważać by długo nie nagrzewać styków.

Zbyt długie nagrzewanie lutownicą styków może spowodować trwałe uszkodzenie przełącznika.

Przy użyciu przełącznika do włączania 230V zaleca się użycie przekaźników

- Przekaźnik 230V/12A
- Przekaźnik 230V/20A

Użycie przekaźnika znacząco zwiększa żywotność styków przełącznika.

Typ przełącznika	obrotowy
Ilość pozycji stabilnych	3-pozycyjny
Konfiguracja styków	DPDT
Obciążalność styków AC	0,5 A / 230 VAC (przy obciążeniu rezystancyjnym)
Obciążalność styków DC	1,0 A / 24 VAC (przy obciążeniu rezystancyjnym)
Klasa szczelności	IP65
Sposób przełączania	ON-ON
Kolor podświetlenia	wg. wyboru
Wyrowadzenia	do lutowania
Temperatura pracy	-20...55°C
Trwałość elektryczna	50000cykli
Rezystancja styku maks.	50mΩ
Siła przełączania	2.5 - 4N
Trwałość mechaniczna	200000 cykli
Podświetlenie	napięcie 12V AC/DC
Wymiary otworu montażowego	Ø19mm
Kolor korpusu	srebrny
Materiał korpusu	stal nierdzewna
Materiał styku	stop srebra

UWAGA:

Można wykorzystać wyższe napięcie niż 12V do zasilania podświetlenia LED. **Konieczne jest użycie rezystora** połączonego szeregowo do podświetlenia. Minimalną wartość rezystora i jego moc możemy wyliczyć.

$$R=(U-12V)/0.02A$$

$$P=(U-12V)x0.02A$$

Przykład: w urządzeniu posiadamy napięcie $U=30V$, które chcemy wykorzystać do zasilania podświetlenia.



$$R=(30-12)/0.02=900\Omega$$

$$P=(30-12)x0.02=0,36W$$

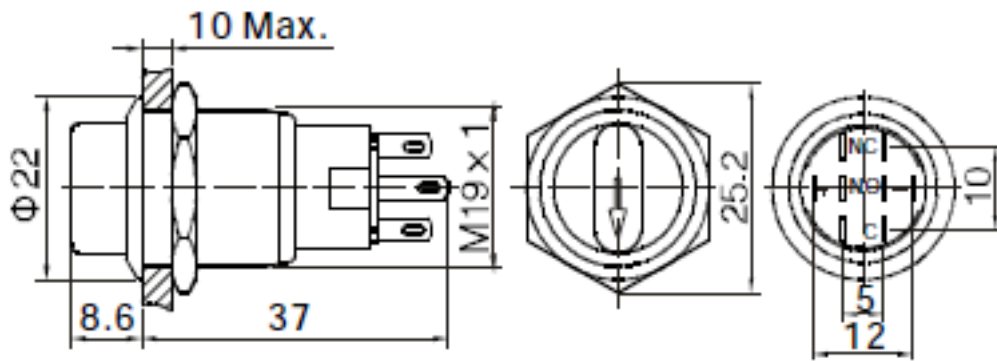



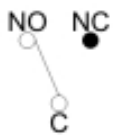
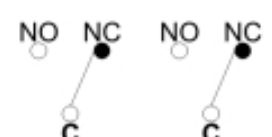
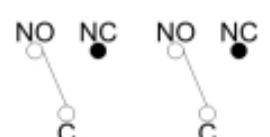

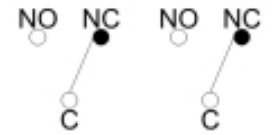
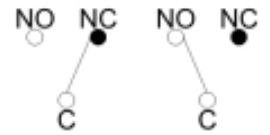
Można zastosować rezystor 1kΩ / 0.5W



Top View Terminal Arrangement

Pozycja	Kontakty	Lewa	Środkowa	Prawa
90° 2-pozycyjny	SPDT		/	
	DPDT		/	
45° 3-pozycyjny	DPDT			

Warianty produktu

	[LAS1-AGQ-22X/31/N] SILVER Kolor podświetlenia - [NO] - brak	44,00 PLN
	[LAS1-AGQ-22X/31/R/12/S] SILVER / RED Kolor podświetlenia - [R] - czerwony	54,45 PLN
	[LAS1-AGQ-22X/31/G/12/N] SILVER / GREEN Kolor podświetlenia - [G] - zielony	54,50 PLN
	[LAS1-AGQ-22X/31/O/12/N] SILVER / ORANGE Kolor podświetlenia - [O] - pomarańczowy	54,50 PLN
	[LAS1-AGQ-22X/31/B/12/S] SILVER / BLUE Kolor podświetlenia - [B] - niebieski	54,98 PLN
	[LAS1-AGQ-22X/31/W/12/N] SILVER / WHITE Kolor podświetlenia - [W] - biały	55,03 PLN